

TURN OFF POWER.

- 1) Fixture can be mounted using a variety of accessories. Select mounting accessories and follow the installation instructions provided with each.
- 2) To mount fixture on a stem, a 1/2 NPSM threaded stem is needed (sold separately). Pass fixture wires through stem before threading together. Secure fixture to stem using set screw and hex wrench.
- 3) Make wire connections (connectors not provided). Reference chart below for correct connections and wire accordingly.

| Connect Black or Red Supply Wire to: | Connect White Supply Wire to: |
|---|---|
| Black | White |
| *Parallel cord (round & smooth) | *Parallel cord (square & ridged) |
| Clear, Brown, Gold or Black without tracer | Clear, Brown, Gold or Black with tracer |
| Insulated wire (other than green) with copper conductor | Insulated wire (other than green) with silver conductor |

*Note: When parallel wires (SPT I & SPT II) are used. The neutral wire is square shaped or ridged and the other wire will be round in shape or smooth (see illus.)

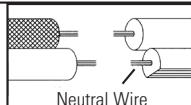

- 4) Install lamp to socket inside fixture base.
- 5) Thread diffuser into fixture base. The bead around diffuser is to be at top of fixture.
- 6) Slide louver over diffuser so that smaller diameter end is nearest fixture roof. Louver may also be inverted to create a more indirect spread of light.
- 7) Thread diffuser assembly into lamped fixture base. Slide louver down diffuser to rest on fixture base.

CORTE LA CORRIENTE ELECTICA.

- 1) Para instalar la lampara en un pie, se necesita un pie roscado de 1/2 NPSM (vendido aparte). Pase los alambres de la lampara por el pie antes de atornillarlos juntos.
- 2) Elija los accesorios de montaje y siga las instrucciones provistas con cada uno.
- 3) Hacer las conexiones de alambres (conectores no incluidos). Consultar la tabla de abajo para las conexiones y alambres correctos.

| Conectar el alambre de suministro negro o rojo al | Conectar el alambre de suministro blanco al |
|--|--|
| Negro | Blanco |
| *Cordon paralelo (redondo y liso) | *Cordon paralelo (cuadrado y estriado) |
| Claro, marrón, amarillo o negro sin hebra identificadora | Claro, marrón, amarillo o negro con hebra identificadora |
| Alambre aislado (diferente del verde) con conductor de cobre | Alambre aislado (diferente del verde) con conductor de plata |

*Nota: Cuando se utiliza alambre paralelo (SPT I y SPT II). El alambre neutro es de forma cuadrada o estriada y el otro alambre será de forma redonda o lisa. (Vea la ilustración).

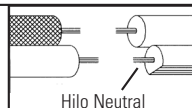

- 4) Instale la bombilla suministrada en el portalampara dentro de la base de la lampara.
- 5) Atornille el difusor en el techo de la lampara. El reborde alrededor del difusor debe quedar en la parte de arriba de la lampara.
- 6) Deslice la persiana encima del difusor de modo que el extremo de diámetro más pequeño que más cerca de la caperuza. También, se puede dar vuelta la persiana para crear una difusión de luz más indirecta.
- 7) Atornillo el difusor en la base de la lampara con bombilla. Deslice la persiana por el difusor hasta que quede apoyada en la base de la lampara.

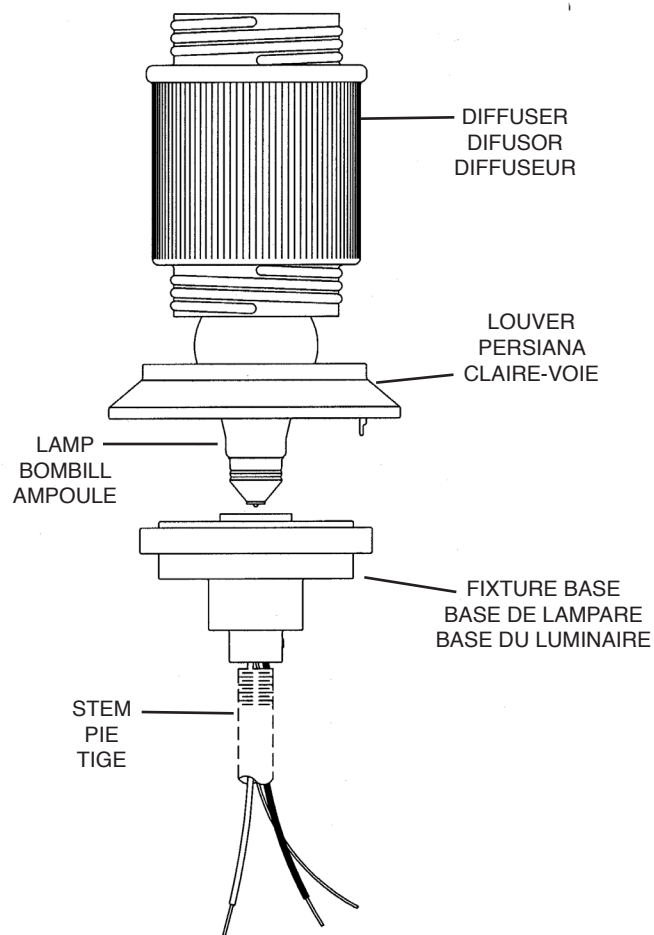
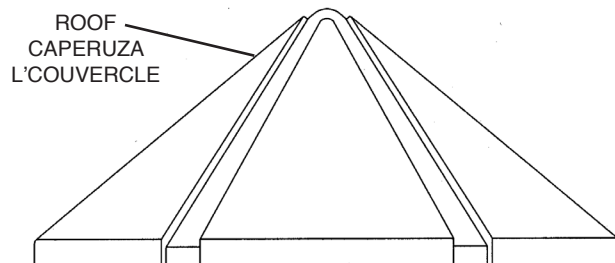
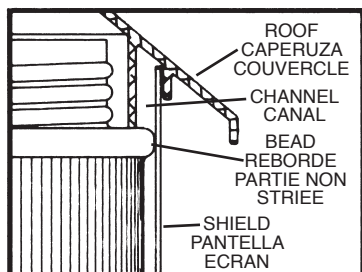
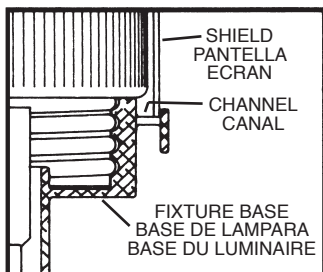

COUPEZ LE COURANT.

- 1) Ce luminaire peut être installé avec une variété d'accessoires. Sélectionnez les accessoires que vous désirez et suivez les directives qui les accompagnent.
- 2) Pour monter ce luminaire sur une tige, une tige filetée de 1/2 NPSM est nécessaire. Cette tige est vendue séparément. Passez les fils du luminaire dans la tige avant de la visser au luminaire.
- 3) Connectez les fils électriques (connecteurs non fournis). Voyez le tableau ci-dessous pour connecter les fils correctement.

| Connecter le fil noir ou rouge de la boîte | Connecter le fil blanc de la boîte |
|---|--|
| A Noir | A Blanc |
| *Au cordon parallèle (rond et lisse) | *Au cordon parallèle (à angles droits et strié) |
| Au transparent, doré, marron, ou noir sans fil distinctif | Au transparent, doré, marron, ou noir avec un fil distinctif |
| Fil isolé (sauf fil vert) avec conducteur en cuivre | Fil isolé (sauf fil vert) avec conducteur en argent |

*Remarque: Avec emploi d'un fil parallèle (SPT I et SPT II). Le fil neutre est à angles droits ou strié et l'autre fil doit être rond ou lisse (Voir le schéma).

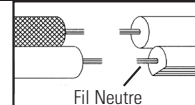

- 4) Placez l'ampoule dans la douille qui se trouve à l'intérieur du luminaire.
- 5) Vissez le diffuseur au couvercle de luminaire. La partie non striée doit être vers le haut.
- 6) Glissez les claire-voies sur le diffuseur. Le plus petit diamètre est le plus proche du couvercle.
- 7) Vissez le diffuseur maintenant assemblé dans la base du luminaire.

For warranty information please visit: http://www.landscape-lighting.com/portal/warranty_page

Para informacion de la garantia por favor visite: www.landscape-lighting.com/portal/warranty_page

Pour de plus amples informations sur la garantie, cliquez sur le lien ci-dessous : http://www.landscape-lighting.com/portal/warranty_page